

BEZPEČNOSTNÍ MŘÍŽE PEVNÉ A OTEVÍRACÍ



Pevné mříže se používají zejména ke stálému zabezpečení oken, dveří či balkónů. Mříže dodáváme a montujeme v provedení dle požadavků pojišťoven. Z hlediska estetického pro vás máme připravenou nabídku výběru z mnoha tvarů a motivů.



Pro interiér i exteriér
Široká nabídka motivů, designů a barev
Otevírací jednokřídlé i dvoukřídlé provedení
VÝROBA VŽDY NA MÍRU

PROVEDENÍ	Pevné, otevírací
DESIGN	Široký výběr motivů z katalogu nebo výroba na přání
POVRCH	Žárový zinek, prášková vypalovaná barva komaxit v odstínech RAL

Český výrobek

Výroba vždy na míru

3. bezpečnostní třída



A

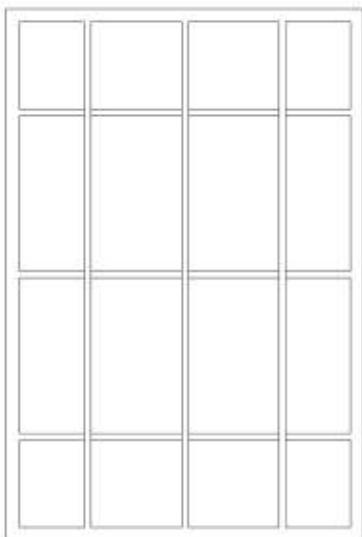

B

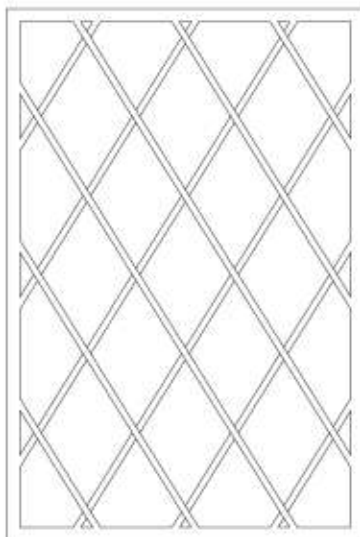

B1

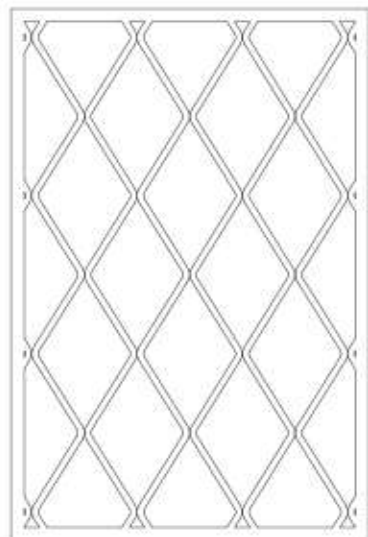

B2

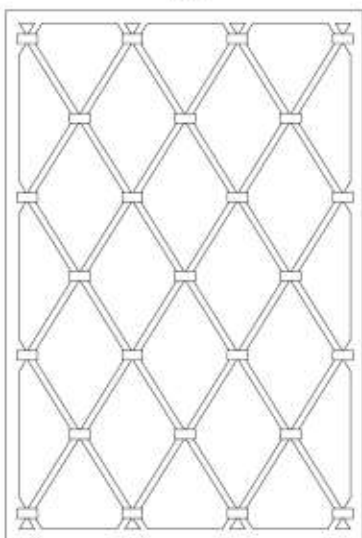

B3

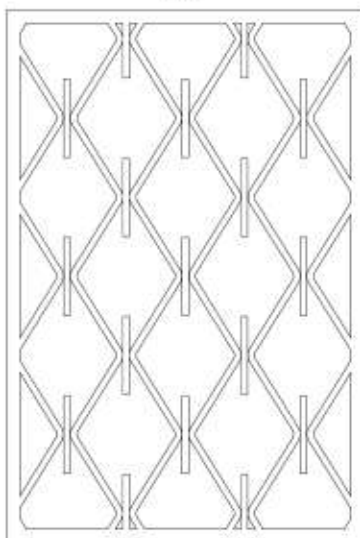

B4

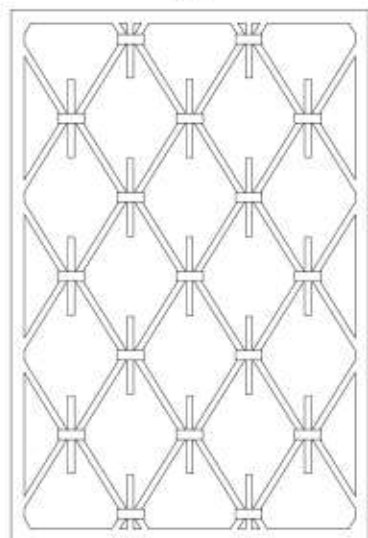

C

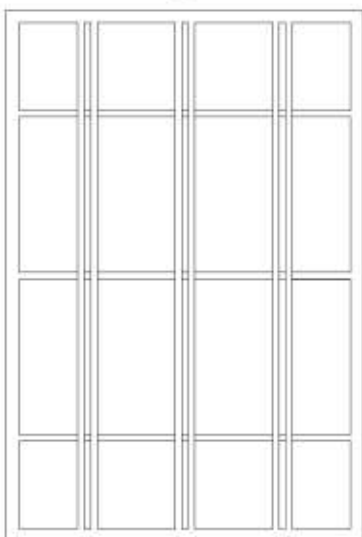

D

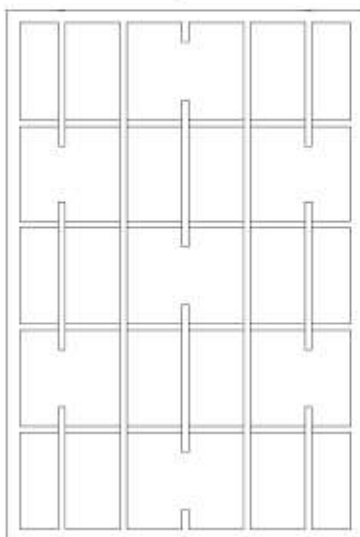

D1

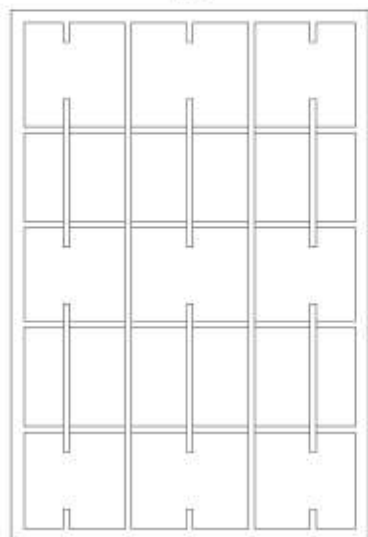



Založeno 1927

BEZPEČNOSTNÍ MŘÍŽE PEVNÉ A OTEVÍRACÍ

VZORY PEVNÝCH A OTEVÍRACÍCH MŘÍŽÍ

E

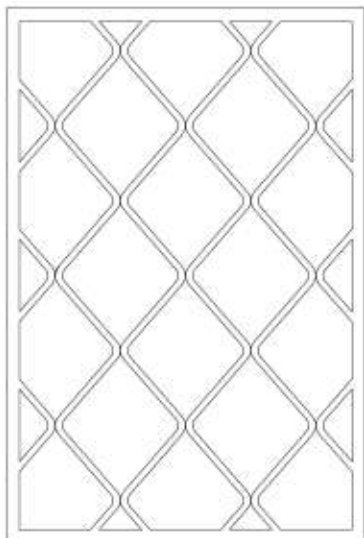

E1

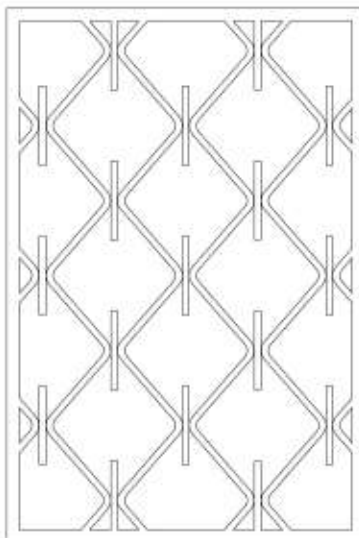

E2

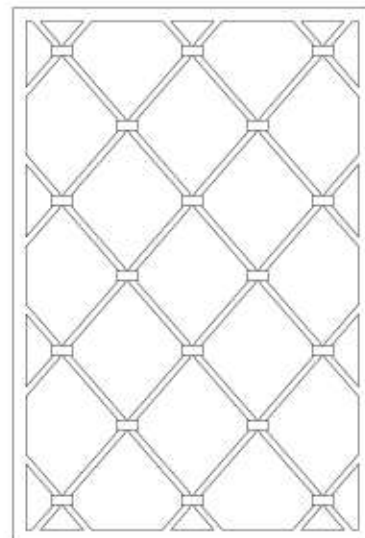

E3

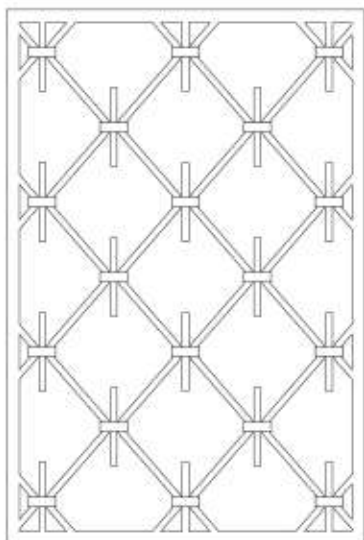

F

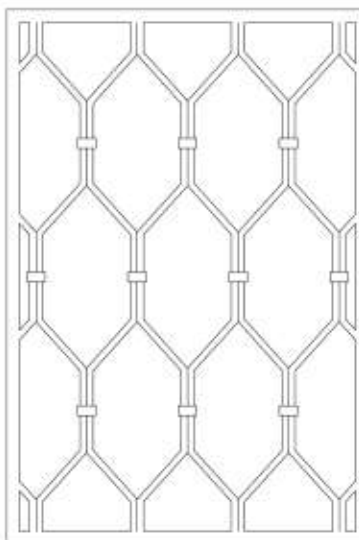

F1

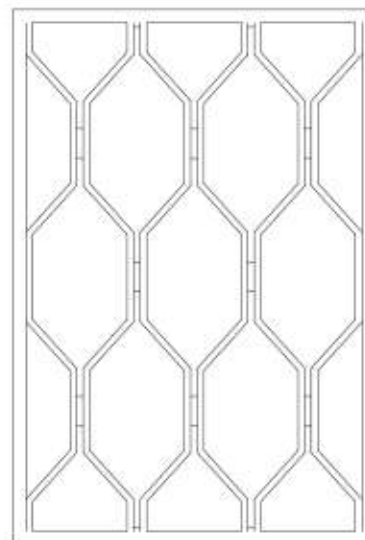

F2

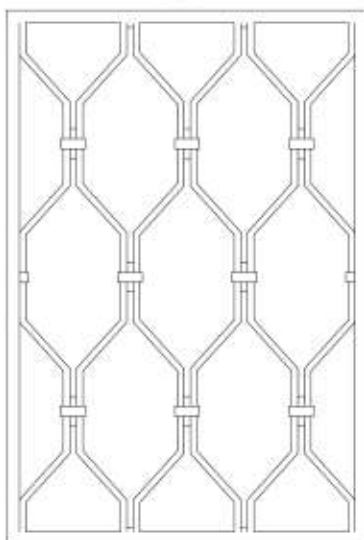

G



G1

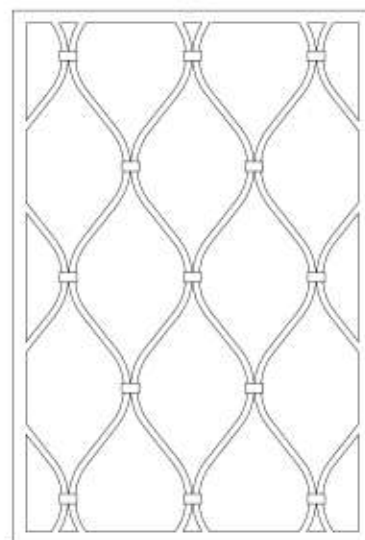



Založeno 1927

BEZPEČNOSTNÍ MŘÍŽE PEVNÉ A OTEVÍRACÍ

VZORY PEVNÝCH A OTEVÍRACÍCH MŘÍŽÍ

G2

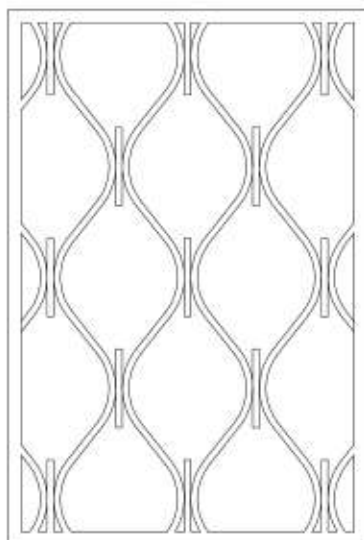

G3

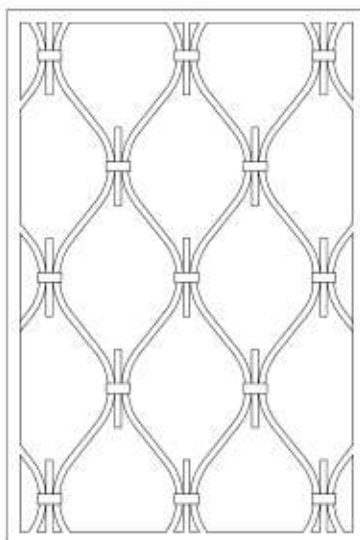

H

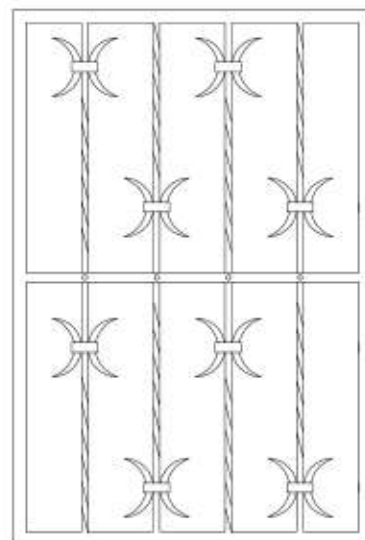

J

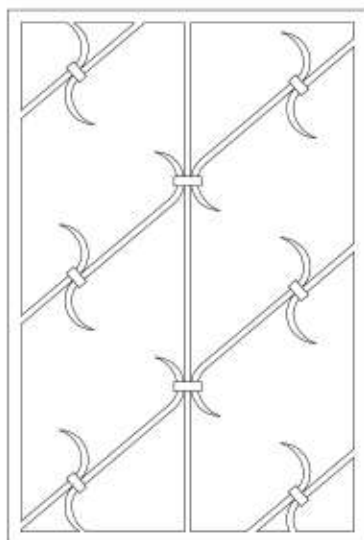

K

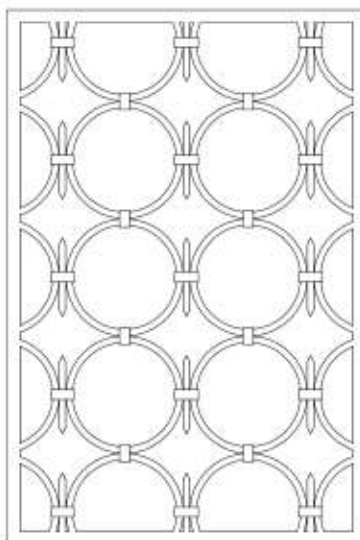

L

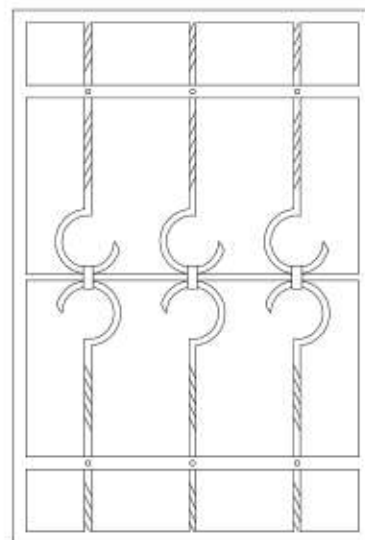

M

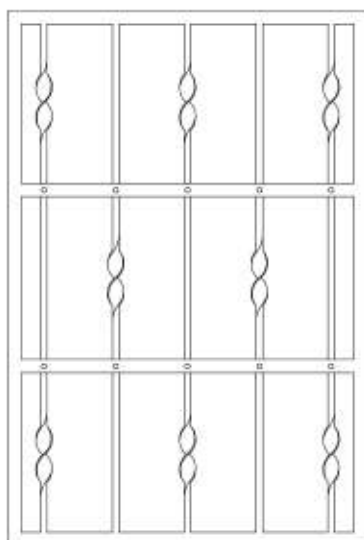

N

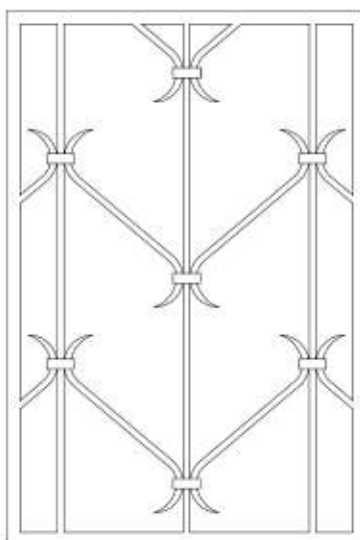

N1

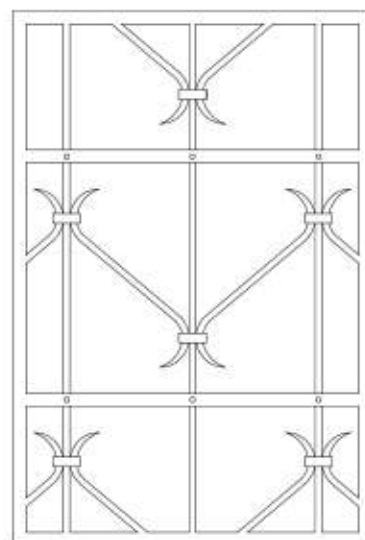

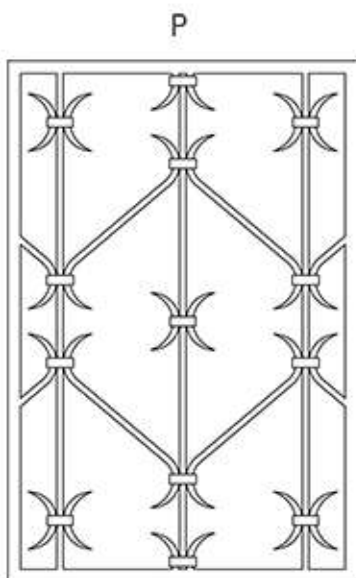

S1

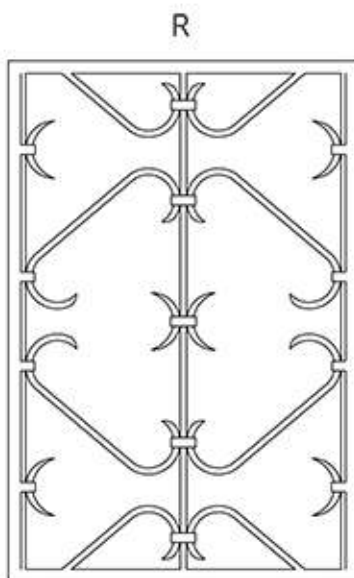

T

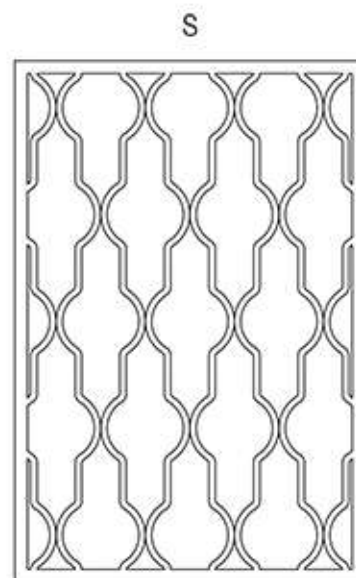

T1

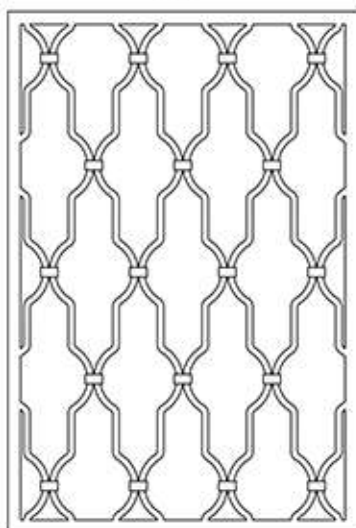

T2

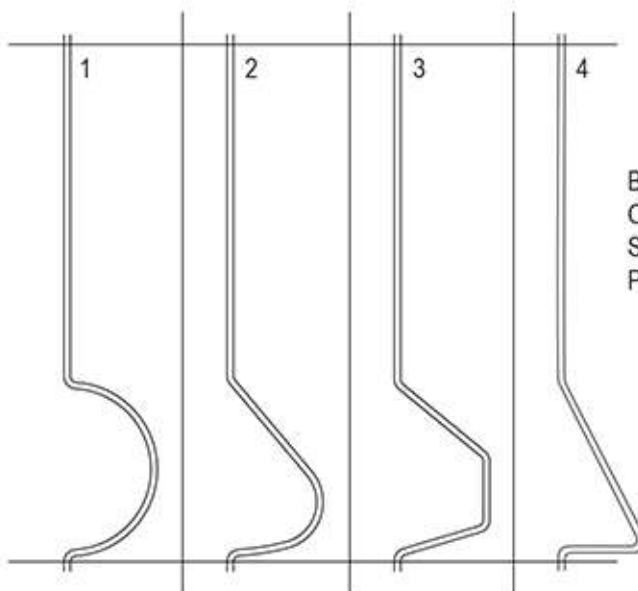
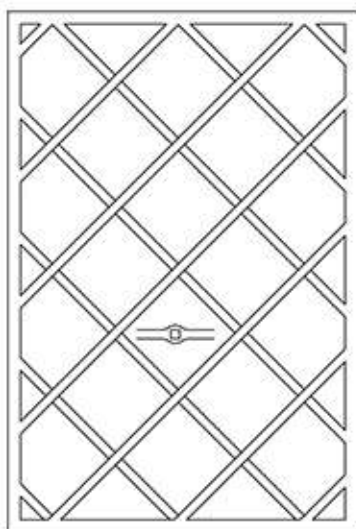
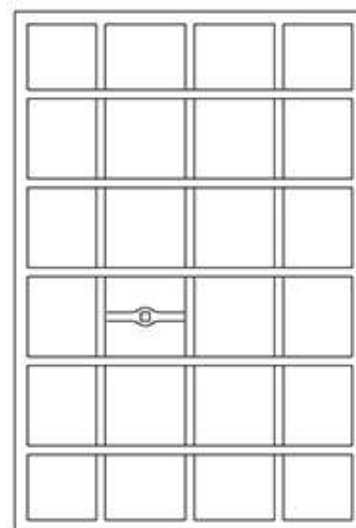
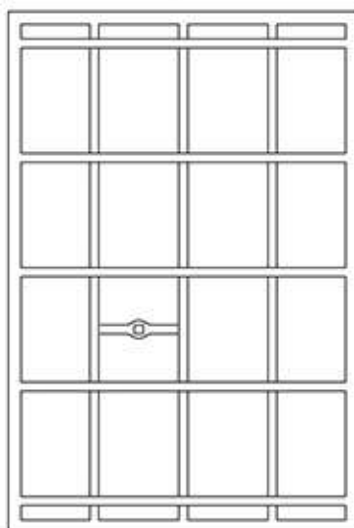

BOČNÍ PROFIL
OZDOBNÉ MŘÍŽE
S PŘEDSAZENÍM
PRO KVĚTINY



Založeno 1927

BEZPEČNOSTNÍ MŘÍŽE PEVNÉ A OTEVÍRACÍ

VZORY CERTIFIKOVANÉ V BEZPEČNOSTNÍCH TŘÍDÁCH:



A

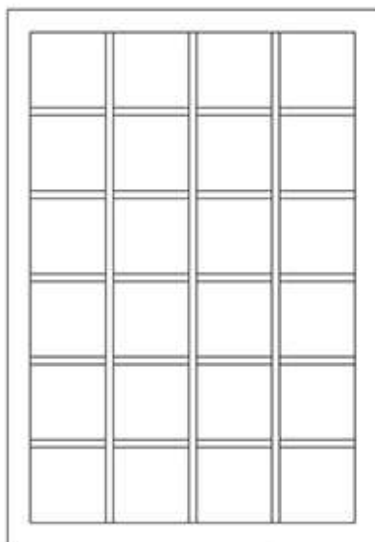

B

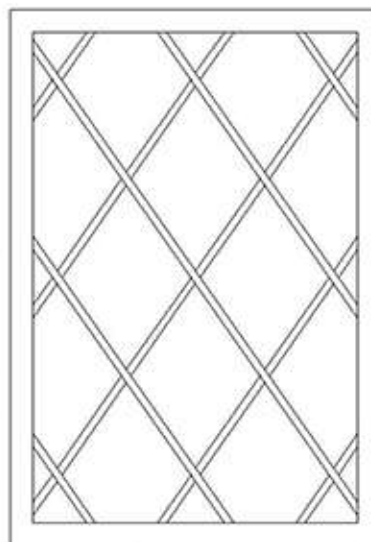

Bx

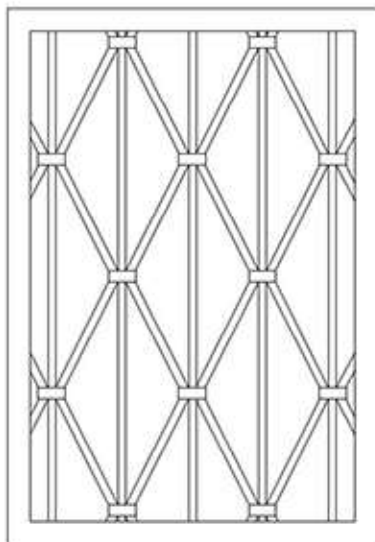

Gx

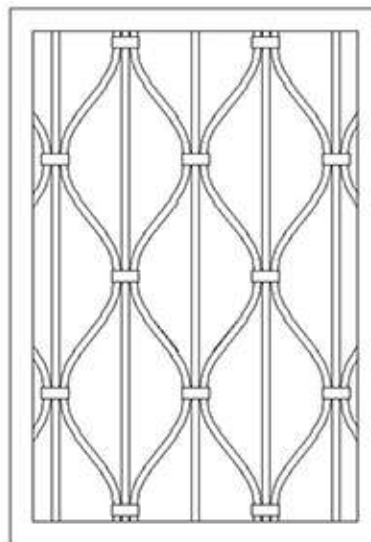

BEZPEČNOSTNÍ MŘÍŽE PEVNÉ A OTEVÍRACÍ

KOVÁŘSKÉ MŘÍŽE "LABUTÍ ŠÍJE"



BEZPEČNOSTNÍ MŘÍŽE NŮŽKOVÉ



Nůžkové mříže lze použít všude tam, kde chceme, aby mříž chránila Váš majetek v době Vaší nepřítomnosti a v době Vaší přítomnosti nebránila volnému výhledu z okna či pohledu do výlohy obchodu.



Pro interiér i exteriér
Provedení standard nebo certifikované v RC2 i RC3
Jednokřídlé i dvoukřídlé provedení
Po otevření je NEVIDITELNÁ
Zamykání vícebodovým zámkem
VÝROBA VŽDY NA MÍRU

PROVEDENÍ Jednostranné nabo dvoustranné
ZÁMEK 3-bodový nebo 4-bodový
POVRCH Žárový zinek, prášková vyalovaná barva komaxit v odstínech RAL

Český výrobek

Výroba vždy na míru

2. bezpečnostní třída

3. bezpečnostní třída

JEDNOKŘÍDLÉ PROVEDENÍ

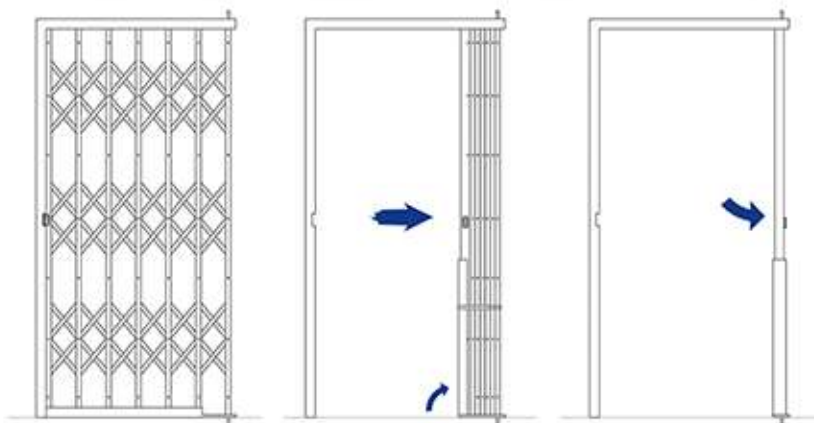

DVOUKŘÍDLÉ PROVEDENÍ

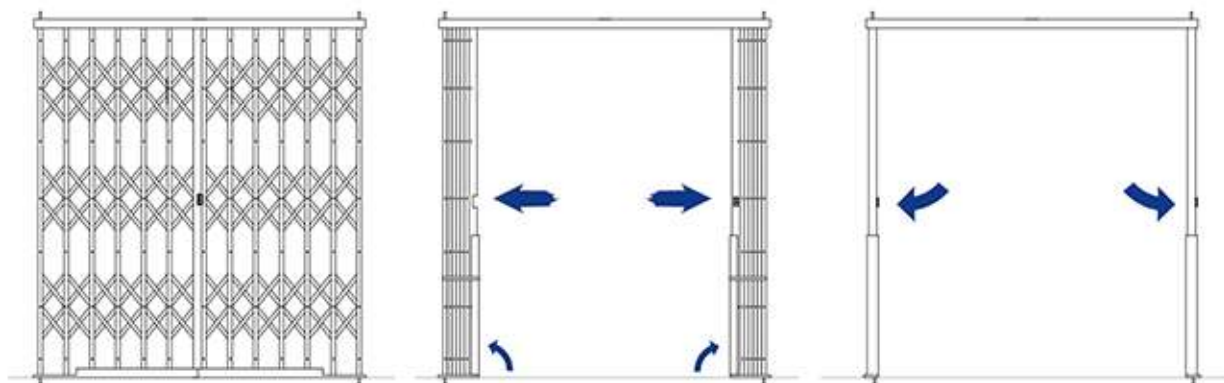

STANDARDNÍ PŘÍJEM



- maximální osová vzdálenost stislých tyčí 150mm
- při výšce 2000 mm troje nůžky
- svislé tyče z U profilu 15x15x2 mm
- 3bodový zámek CISA



CERTIFIKOVANÉ PŘÍJEM V BEZPEČNOSTNÍ TŘÍDĚ



- maximální osová vzdálenost stislých tyčí 140 mm
- výplň z hustších nůžek + zesilující výztuhy ze čtyřhranu 12x12 mm
- výztuha na straně čepů (pantů)
- svislé tyče z U profilu 15x15x3 mm
- 4bodový zámek CISA



BEZPEČNOSTNÍ MŘÍŽOVÉ DVEŘE



Ideální řešení např. pro zabezpečení sklepů a sklepních kójí. Mřížová konstrukce s celoplošným oplechováním a vícebodovým zámkem zajistí bezpečí Vašich věcí před odcizením.



Pro interiér i exteriér
Provedení standard nebo certifikované v RC2 i RC3
Jednokřídlé i dvoukřídlé provedení
Zamykání vícebodovým zámkem
VÝROBA VŽDY NA MÍRU

PROVEDENÍ Jednokřídlé nebo dvoukřídlé
ZÁMEK 3-bodový nebo 4-bodový + pevné trny u pantů proti vysazení
POVRCH Žárový zinek, prášková vypalovaná barva komaxit v odstínech RAL

Český výrobek

Výroba vždy na míru

2. bezpečnostní třída

3. bezpečnostní třída

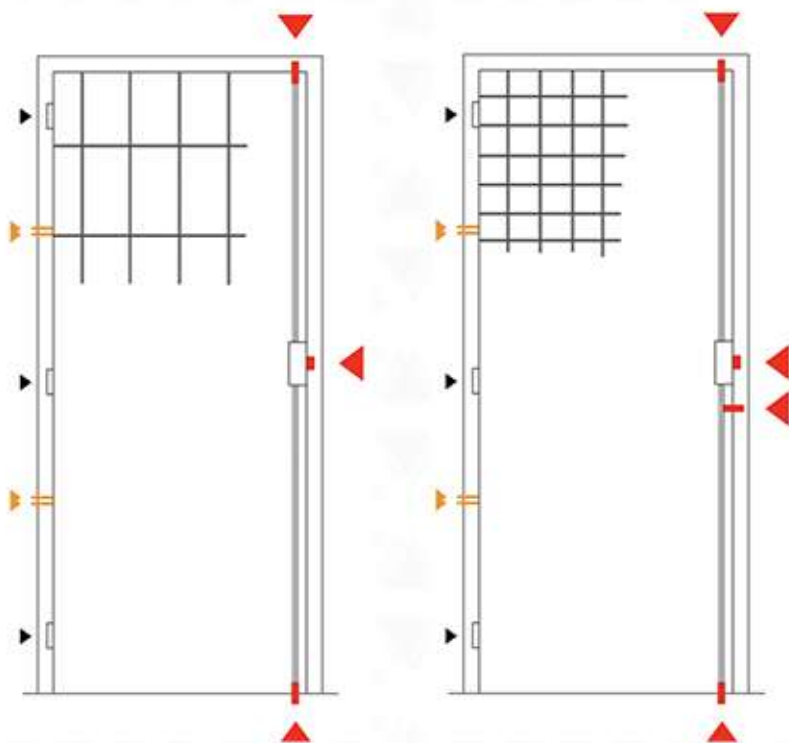

STANDARD

CERTIFIKOVANÉ





Založeno 1927

BEZPEČNOSTNÍ MŘÍŽOVÉ DVEŘE



BEZPEČNOSTNÍ OCELOVÉ OKENICE



Bezpečnostní okenice jsou tradičním výtvarným a bezpečnostním prvkem pro primární i dodatečné vybavení stavby. Okenice dokonale zabezpečují objekt, zároveň ale umožňují ventilaci. Rám i s okenicemi se osazuje do okenního otvoru přímo, nebo s pomocí kontrazárubně.



Montáž zvenku před okna nebo dveře
Možnost větrání v zavřeném stavu
Jednokřídlé, dvoukřídlé i vícekřídlé provedení
Zamykání vícebodovým zámkem
VÝROBA VŽDY NA MÍRU

PROVEDENÍ	Jednokřídlé, dvoukřídlé i vícekřídlé (lomené)
ZÁMEK	3-bodový + pevné trny u pantů proti vysazení
POVRCH	Žárový zinek, prášková vypalovaná barva komaxit v odstínech RAL

Český výrobek

Výroba vždy na míru





Založeno 1927

BEZPEČNOSTNÍ OCELOVÉ OKENICE



JEDNOKŘÍDLÁ OKENICE

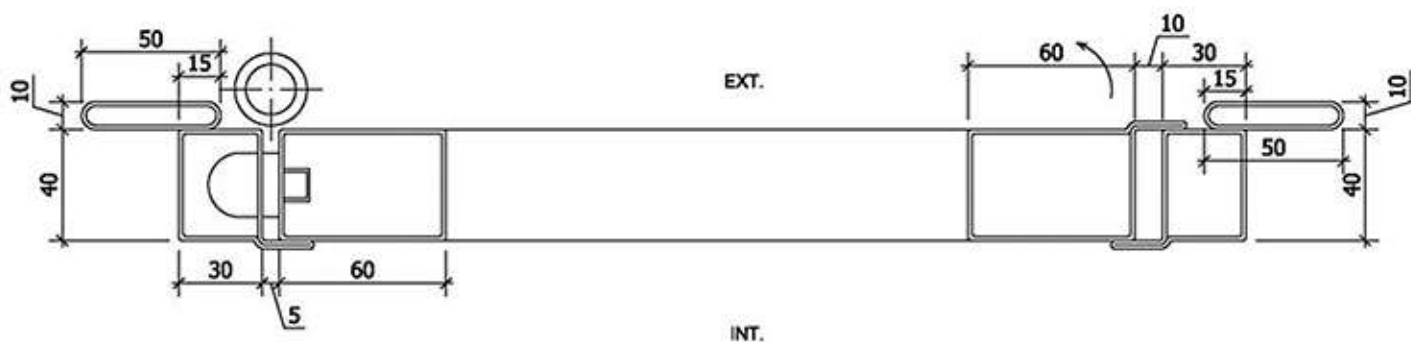

DVOUKŘÍDLÁ OKENICE

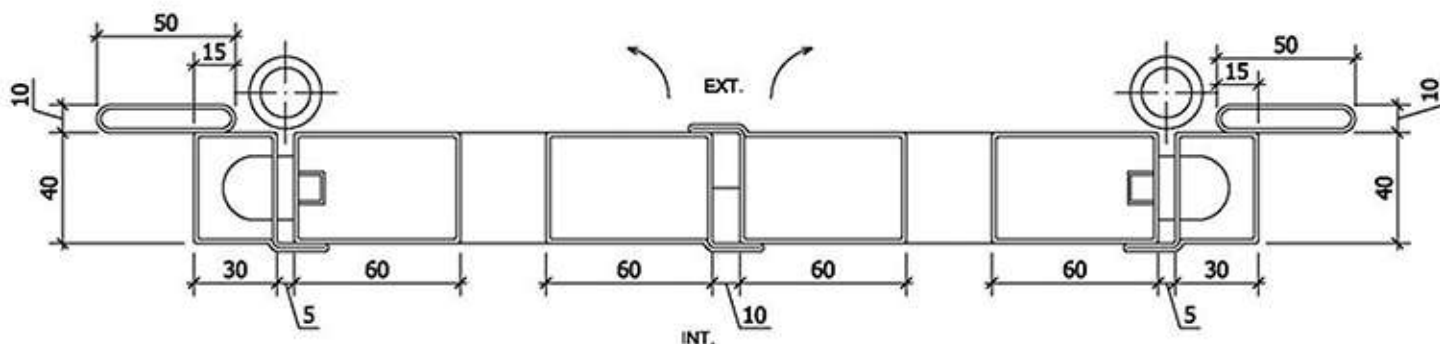

TŘÍ/ČTYŘKŘÍDLÁ LOMENÁ OKENICE

